



 **ARISTON**

GENUS PREMIUM EVO

РУКОВОДСТВО ПО ЭКСПЛУАТАЦИИ

НАСТЕННЫЙ КОНДЕНСАЦИОННЫЙ КОТЕЛ



HOT WATER | HEATING | RENEWABLE | AIR CONDITIONING



Мы хотим поблагодарить Вас за сделанный Вами выбор – приобретение котла нашего производства. Мы уверены, что предоставили Вам технически совершенную продукцию.

Данное руководство содержит указания и рекомендации в части монтажа, правильной эксплуатации и технического обслуживания котла.

Внимательно изучите руководство и храните его в доступном месте. Наши Авторизованные Сервисные Центры всегда в Вашем распоряжении.

С наилучшими пожеланиями,
компания «АРИСТОН ТЕРМО ГРУП СпА»

ГАРАНТИЯ

Гарантия на данное оборудование вступает в силу с момента первого пуска, о чем в гарантийном талоне обязательно делается соответствующая отметка.

Первый пуск должен осуществляться специализированной организацией в соответствии с требованиями гарантийного талона и инструкций производителя.

ПРАВИЛА БЕЗОПАСНОСТИ

Перечень условных обозначений:



Несоблюдение этого предупреждения может привести к несчастным случаям, в определенных ситуациях даже смертельным.



Несоблюдение этого предупреждения может привести к повреждениям, в определенных ситуациях даже серьезным, имущества, домашних растений и нанести ущерб домашним животным.

Не производите никаких действий, для которых требуется открыть прибор.

Удар током - компоненты под напряжением
Опасность ожогов и порезов – горячие компоненты, острые выступы и края.

Не производите никаких действий, для которых требуется демонтировать прибор.

Удар током - компоненты под напряжением.

Затопление – утечка воды из отсоединенных труб.

Бережно обращаться с проводом электропитания.

Удар током – оголенные провода под напряжением

Не оставляйте посторонние предметы на приборе.

Несчастные случаи - падение предметов из-за вибраций прибора.

Повреждение агрегата или находящихся снизу предметов по причине падения предметов из-за вибраций прибора.

Не залезайте на прибор.

Опасность падения с прибора.

Повреждение прибора или находящихся снизу предметов по причине падения прибора из-за отсоединения креплений.

Не поднимайтесь на стулья, табуретки, лестницы или нестабильные приспособления для чистки прибора.

Падение или защемление (раскладные лестницы).

Производите чистку прибора только после его отключения, повернув внешний разъединитель в положение OFF (ВЫКЛ.).

Удар током - компоненты под напряжением.

Для чистки прибора не используйте растворители, агрессивные моющие средства или инсектициды.

Повреждение пластмассовых или покрашенных деталей.

Не используйте прибор в целях, отличных от его использования для нормальных бытовых нужд.

Повреждение прибора из-за его перегрузки.
Повреждение предметов из-за неправильного обращения.

Не допускайте к использованию прибора детей или неопытных лиц.

Повреждение прибора по причине его неправильного использования.

В случае появления запаха гари или дыма из прибора отключите электропитание, перекройте основной газовый кран, откройте окна и вызовите техника.

Ожоги, отравление токсичными газами.

В случае появления запаха газа перекройте основной газовый кран, откройте окна и вызовите техника.

Взрыв, пожар или отравление токсичными газами.

Изделие не предназначено для эксплуатации лицами (включая детей) с ограниченными физическими, сенсорными или умственными способностями, или же не имеющими опыта или знаний, если только эксплуатация изделия такими лицами не производится под наблюдением лиц, ответственных за их безопасность, или после их обучения правилам пользования изделием.

Не разрешайте детям играть с прибором.

НАСТОЯЩЕЕ РУКОВОДСТВО ПО ЭКСПЛУАТАЦИИ ЯВЛЯЕТСЯ НЕОТЪЕМЛЕМОЙ ЧАСТЬЮ КОМПЛЕКТА ПОСТАВКИ КОТЛА. ПОЛЬЗОВАТЕЛЬ ДОЛЖЕН ХРАНИТЬ ЕГО В ДОСТУПНОМ МЕСТЕ ВБЛИЗИ КОТЛА, В ТОМ ЧИСЛЕ В СЛУЧАЕ ПЕРЕДАЧИ КОТЛА ДРУГОМУ ВЛАДЕЛЬЦУ ИЛИ ПОЛЬЗОВАТЕЛЮ И/ИЛИ ПРИ УСТАНОВКЕ КОТЛА В ДРУГОМ МЕСТЕ. ВНИМАТЕЛЬНО ОЗНАКОМЬТЕСЬ С УКАЗАНИЯМИ И ПРЕДУПРЕЖДЕНИЯМИ, СОДЕРЖАЩИМИСЯ В РУКОВОДСТВЕ ПО ЭКСПЛУАТАЦИИ, ТАК КАК В НИХ ПРИВОДЯТСЯ ВАЖНЫЕ ПРАВИЛА ПО ТЕХНИКЕ БЕЗОПАСНОСТИ ПРИ МОНТАЖЕ, ЭКСПЛУАТАЦИИ И ТЕХНИЧЕСКОМ ОБСЛУЖИВАНИИ ИЗДЕЛИЯ.



Данный котел предназначен для отопления помещений и приготовления горячей воды для хозяйственно-бытовых нужд. Котел следует подключить к контурам отопления и горячего водоснабжения (ГВС), которые должны соответствовать техническим характеристикам котла.

Строго запрещается использовать котел в целях, не указанных в данной инструкции. Производитель не несет ответственности за повреждения, являющиеся следствием ненадлежащей эксплуатации котла или несоблюдения требований данной инструкции.

Монтаж, техническое обслуживание и другие работы с котлом должны проводиться в полном соответствии с требованиями нормативных документов и инструкций производителя. В случае неисправности и/или нарушения нормальной работы отключите котел, закройте газовый кран и вызовите квалифицированного специалиста. Запрещается выполнять ремонт котла самостоятельно. Все ремонтные работы, должны проводиться квалифицированными специалистами, только с использованием оригинальных запасных частей. ПРИ НЕСОБЛЮДЕНИИ ТРЕБОВАНИЙ ДАННОЙ ИНСТРУКЦИИ СУЩЕСТВЕННО СНИЖАЕТСЯ БЕЗОПАСНОСТЬ ЭКСПЛУАТАЦИИ КОТЛА И АННУЛИРУЮТСЯ ГАРАНТИЙНЫЕ ОБЯЗАТЕЛЬСТВА ПРОИЗВОДИТЕЛЯ.

При проведении технического обслуживания или любых работ в непосредственной близости от воздухопроводов, дымоходов или их принадлежностей, следует отключить котел и закрыть газовый кран.

После завершения всех работ, проверьте эффективность функционирования воздухопроводов и дымоходов. В случае длительного перерыва в эксплуатации котла необходимо:

- отключить электропитание котла, установив внешний двухполюсный выключатель в положение «ВЫКЛ»;
- перекрыть газовый кран, краны системы отопления и ГВС;
- если существует вероятность замерзания, то следует слить воду из контура отопления и ГВС.

При окончательном отключении котла поручите эту операцию квалифицированному специалисту.

При чистке котла следует отключить и перевести двухполюсный выключатель в положение «OFF» (ВЫКЛ). Чистку следует проводить с помощью ткани, смоченной в мыльной воде.

Не используйте агрессивные моющие средства, инсектициды или другие токсичные вещества. Не используйте и не храните легковоспламеняющиеся вещества в помещении, в котором установлен котел.

Химический состав воды, используемой в качестве теплоносителя, должен соответствовать требованиям действующих нормативных документов.

Вода, непригодная для заполнения и подпитки отопительной системы, может привести к повреждению и преждевременному выходу из строя внутренних элементов котла вследствие отложений накипи и шлама или в результате коррозии.

Маркировка CE

Знак CE гарантирует соответствие этого аппарата следующим директивам:

- 2009/142/CEE относительно газового оборудования
- 2004/108/EC относительно электромагнитной совместимости
- 92/42/CEE относительно энергетической отдачи
"только статья 7 (S2), статья 8 и приложение с III по V"
- 2006/95/EC относительно электрической безопасности
- 2009/125/CE Энергетическое оборудование
- 813/2013 Регулирование и снижение выбросов

ВНИМАНИЕ!
МОНТАЖ, ВВОД В ЭКСПЛУАТАЦИЮ, РЕГУЛИРОВКИ И ТЕХНИЧЕСКОЕ ОБСЛУЖИВАНИЕ ДОЛЖЕН ВЫПОЛНЯТЬ КВАЛИФИЦИРОВАННЫЙ СПЕЦИАЛИСТ СОГЛАСНО ДЕЙСТВУЮЩИМ НОРМАМ И ПРАВИЛАМ. НЕПРАВИЛЬНЫЙ МОНТАЖ КОТЛА МОЖЕТ ПРИВЕСТИ К ТРАВМАМ ЛЮДЕЙ И ЖИВОТНЫХ И ВЫЗВАТЬ ПОВРЕЖДЕНИЕ ИМУЩЕСТВА. ЗА НЕПРАВИЛЬНЫЙ МОНТАЖ КОТЛА ИЗГОТОВИТЕЛЬ КОТЛА ОТВЕТСТВЕННОСТИ НЕ НЕСЕТ.



Панель управления

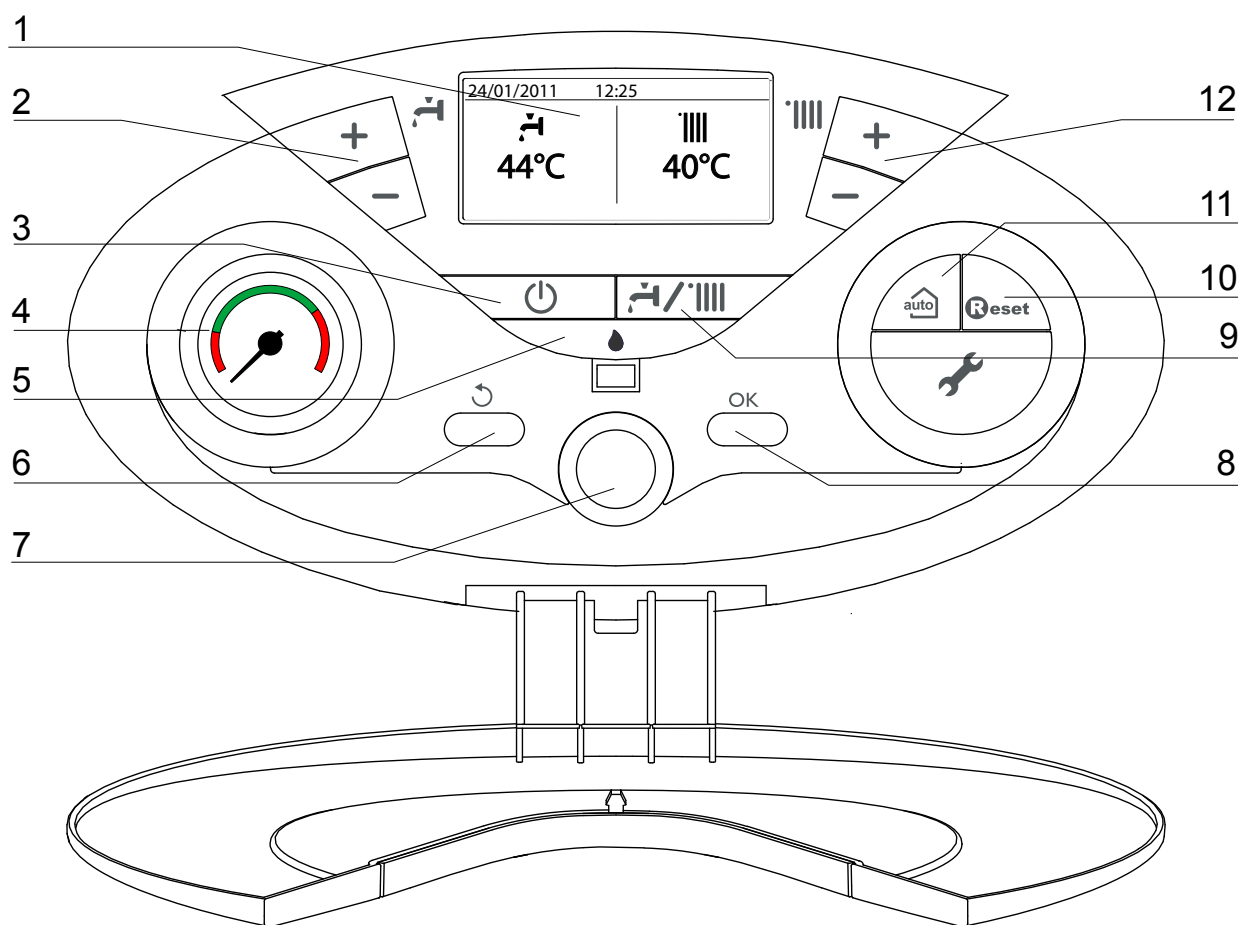

Обозначения:

1. Дисплей
2. Кнопки +/- регуляции температуры БГВ
3. Кнопка ON/OFF (ВКЛ/ВЫКЛ)
4. Манометр
5. Индикатор пламени на горелке(синий)
6. Кнопка ESC (отмена)
7. Рукоятка настройки для программирования котла и перемещения по строкам меню
8. Кнопка OK (меню/ввод – кнопка настройки параметров и программирования)
9. Кнопка MODE (выбор режима “летний / зимний”)
10. Кнопка RESET (сброс)
11. Кнопка AUTO (автоматический режим)
12. Кнопки +/- регуляции температуры отопления

Дисплей

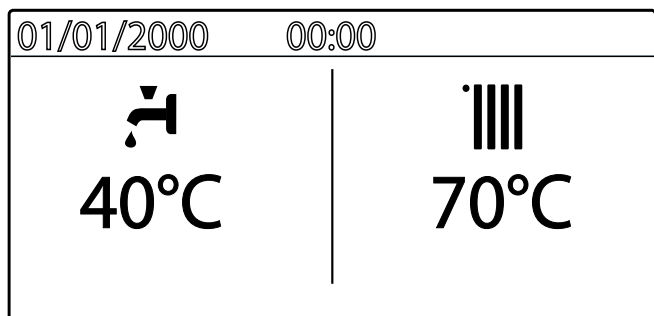

Настройка режима отопления	
Настройка температуры отопления	XX °C
Режим отопления активен	
Индикация температуры отопления	XX °C
Настройки режима ГВС	
Настройка температуры ГВС	XX °C
Режим ГВС активен	
отображение температуры ГВС	XX °C
Отображение температуры наружного воздуха (при подключении внешнего датчика – дополнительный аксессуар)	XX °C
Сигнал неисправности На дисплее отображается код неисправности и его описание	
Работа в АВТОМАТИЧЕСКОМ режиме (активен режим автоматического регулирования температуры - функция AUTO)	
Активирована функция "Комфорт" (контур ГВС)	COMFORT
Подключен датчик солнечного коллектора (опция) (для отображения на дисплее см. стр. 9)	
Индикатор наличия пламени и модуляции (мощности горелки) (для отображения на дисплее см. стр. 9)	
Давление в отопительном контуре (для отображения на дисплее см. стр. 9)	1.3 bar
Пояснительный текст и информация (для отображения на дисплее см. стр. 9)	Отопление

Основные проверки

При установке котла внутри помещения убедитесь, что соблюдаются все условия, связанные с поступлением воздуха в помещение и его вентиляцией, предписанные действующим законодательством.

Регулярно проверяйте давление воды в контуре отопления по манометру и следите, чтобы в холодной системе оно находилось в диапазоне от 0,6 до 1,5 бар. Если давление ниже минимально заданного значения, на дисплее появится сигнал о необходимости подпитки.

Восстановите давление, произведя подпитку при помощи крана подпитки.

Если давление слишком часто падает, значит, в системе имеется утечка. В этом случае следует вызвать квалифицированного специалиста для ее устранения.

Первый пуск

Нажмите кнопку ON/OFF на панели управления для включения котла

На дисплее появится индикатор процедуры загрузки и тестирования- в виде "градусника"



При выполнении настроек на дисплее отображаются заданные температуры отопления и ГВС. (настройки дисплея: Основные настройки).

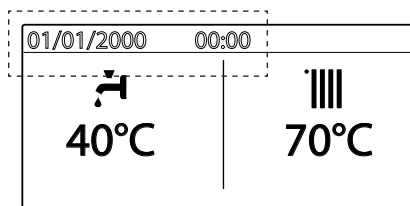

Если требуется, то установите дату, время и язык отображения информации на дисплее.

Порядок описан в МЕНЮ ПОЛЬЗОВАТЕЛЯ.

Рабочие режимы

С помощью кнопки (9) MODE (режим) можно выбрать летний или зимний режим работы; символ выбранного режима отобразится на дисплее.

Режим функционирования	Дисплей
Зимний режим Отопление + ГВС	
Летний режим Только ГВС	
GENUS PREMIUM EVO SYSTEM Только отопление (бойлер исключен)	

О наличии пламени на горелке, котел сигнализирует синим индикатором 5.

Регулирование температуры воды в контуре отопления

Регуляция температуры воды отопления выполняется при помощи кнопок **12**.

Установив показания индикатора между минимальным и максимальным значениями, можно задать температуру воды в диапазоне от 35 до 82 °C (высокая температура) - 20 до 45 °C (низкая температура).

Значение заданной температуры будет мигать на дисплее.

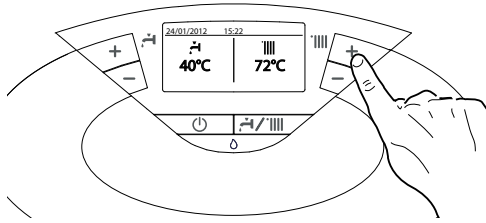

Регулирование температуры воды в контуре ГВС

GENUS PREMIUM EVO

Можно отрегулировать температуру ГВС при помощи кнопок **2**, получается температура, варьирующая от 36°C до 60°C.

Значение заданной температуры будет мигать на дисплее.

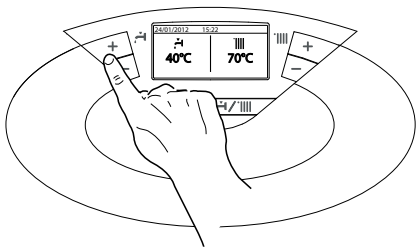

Регулирование температуры воды в контуре ГВС

GENUS PREMIUM EVO SYSTEM -

(активна при подсоединении к внешнему бойлеру)

Можно отрегулировать температуру ГВС при помощи кнопок **2**, получается температура, варьирующая от 40°C до 60°C.

Значение заданной температуры будет мигать на дисплее. для исключения режима ГВС выберите режим ТОЛЬКО ОТОПЛЕНИЕ.

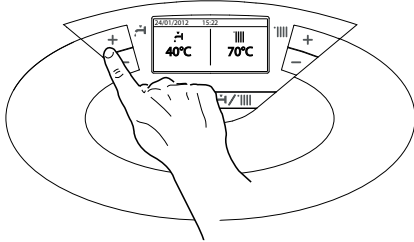

Выключение режима отопления

Чтобы выключить режим отопления, нажмите кнопку MODE; на дисплее перестанет отображаться значок "||||". Кнопку MODE можно использовать для активации режима ГВС или для перевода котла в режим ожидания (выключение всех режимов).

На рисунке внизу показан процесс перевода котла в режим ГВС; при этом на дисплее отображается заданная температура воды в контуре ГВС.

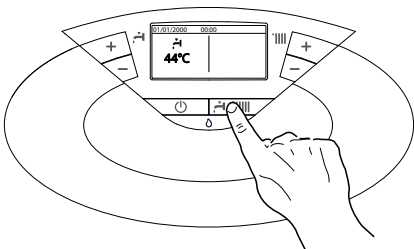

Выключение котла

Чтобы выключить котел, нажмите кнопку ON/OFF (ВКЛ/ВЫКЛ); на дисплее останется отображение индикаторов таймера-программатора и времени. Функция защиты от замерзания при этом также выключается.

Функция антизамерзания активна ПОСТОЯННО.

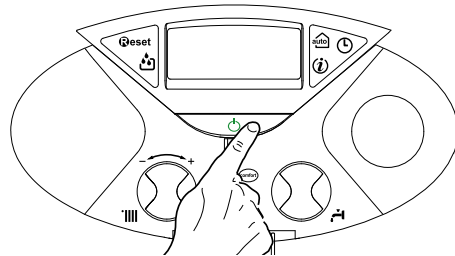

Полное выключение котла осуществляется переводом внешнего двухполюсного выключателя в положение OFF (ВЫКЛ); дисплей при этом гаснет.

После отключения котла от сети электропитания закройте газовый кран.

Функция КОМФОРТ

Котел позволяет регулировать уровень комфорта для получения ГВС, которая будет увеличена через функцию "КОМФОРТ".

Эта функция поддерживает вторичный теплообменник ГВС(или внешний бак) в подогретом состоянии в то время, когда котел не греет воду.

Для активации функции "КОМФОРТ" выполните следующее:

- Нажмите кнопку "OK" для доступа в меню пользователя
- нажмите "OK" для входа в Меню котла
- поверните ручку параметра "Настройки ГВС"
- нажмите "OK" для входа в подменю
- поверните рукоятку и выберите Функция комфорт
- нажмите "OK", на дисплее отобразится: Недоступно (заводская настройка)
- Временно активна. (функция активна в течение 30 мин. после последнего водоразбора)

Постоянная активация

- поверните рукоятку и выберите желаемый режим, для примера Постоянная активация
- нажмите "OK", на дисплее появится надпись: функцию "Комфорт" установить в Постоянная активация

Пока функция активна, на дисплее отображается надпись COMFORT.

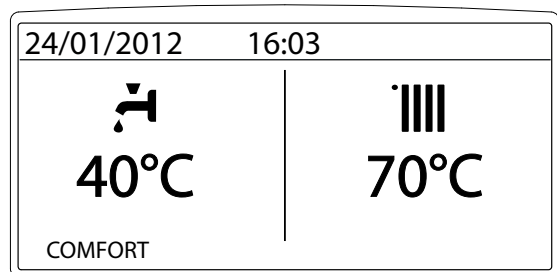

Устройства защиты котла

Защита котла в случае возникновения неисправностей осуществляется с помощью постоянных внутренних проверок, проводимых электронным блоком управления, который выключает котел при необходимости. В случае выключения котла после такой проверки на дисплее отобразится код неисправности, указывающий на тип и причину выключения.

Существует два типа выключения котла:

Защитное выключение

Осуществляется в случае отклонения от нормальной работы, которое может быть устранено без вмешательства специалиста.

На дисплее отображается код неисправности и его описание.

“Ошибка 110 - Неисправен датчик NTC подачи”

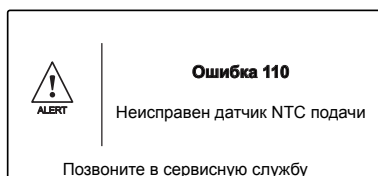

Как только причина неисправности будет устранена, котел снова включится и продолжит работу.

При таком выключении можно попытаться восстановить нормальную работу котла, выключив его и включив снова с помощью кнопки ВКЛ/ВЫКЛ с панели управления.

Если на дисплее остается символ неисправности, то выключите котел. Убедитесь, что внешний двухполюсный выключатель находится в положении ВЫКЛ, закройте газовый кран и обратитесь к квалифицированному специалисту.

Защитное отключение из-за низкого давления воды

При недостаточном давлении воды в контуре отопления котел производит защитное отключение.

На дисплее отображается: **“Ошибка - Необходимость подпитки”**.

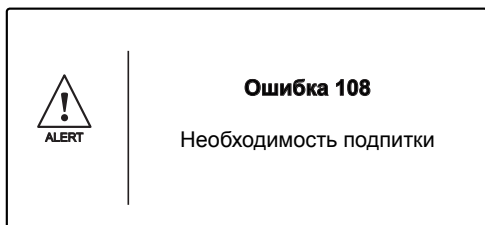

Проверьте давление воды по показаниям манометра на панели управления; при холодной системе значение должно быть от 0,6 до 1,5 бар.

Если давление незначительно меньше минимального допустимого,

для восстановления давления откройте кран в нижней части котла. Если давление падает часто, возможно, в системе имеется утечка. Обратитесь к специалисту для ее устранения.

Аварийное выключение

При выключении этого типа сброс не происходит автоматически. На дисплее отображается код неисправности и его описание.

В этом случае повторный пуск котла необходимо осуществлять вручную, нажав кнопку **Reset** (сброс).

На дисплее отображается: **“Идет процесс сброса”** и статус выполнения операции **“Ошибка устранена”**.

Если осуществить повторный пуск не удастся, то следует обратиться к квалифицированному специалисту.



ВНИМАНИЕ!

Если отключение электропитания котла происходит слишком часто, то обратитесь в сервисный центр. В целях безопасности не нажимайте кнопку RESET (сброс) более 5 раз в течение 15 минут. Если выключение котла происходит редко, то это считается нормальным.

Таблица кодов неисправностей

Описание	Дисплей
Перегрев	1 01
Отсутствие пламени при розжиге	5 01
Недостаточная циркуляция теплоносителя	1 03
	1 04
	1 05
	1 06
	1 07
Необходимость подпитки	1 08
Неисправность основной платы	3 05
неисправность основной платы	3 06
неисправность основной платы	3 07

Защита от замерзания

Режим защиты от замерзания включается по сигналу от датчика температуры в подающей линии контура отопления и не зависит от других устройств управления, но при этом котел должен быть подключен к сети электропитания.

В случае понижения температуры в контуре отопления ниже 8 °C на 2 минуты включится насос.

По истечении двух минут работы насоса, выполняются следующие операции:

- если температура в контуре отопления > 8 °C, то насос отключится;
- если температура в контуре отопления от 4 до 8 °C, то насос будет работать еще две минуты;
- если температура в контуре отопления < 4 °C, то включится горелка (в режиме отопления) и будет работать на минимальной мощности до тех пор, пока температура не поднимется до 33 °C, после этого горелка отключится, а насос будет работать в течение двух минут.

Режим защиты от замерзания включается только в следующих случаях (при нормальном функционировании котла):

- давление в контуре соответствует норме;
- котел подключен к сети электропитания, на панели управления подсвечивается индикатор;
- к котлу осуществляется подача газа.

Настройки пользователя

Для доступа в меню пользователя нажмите кнопку "OK", на дисплее отобразится:

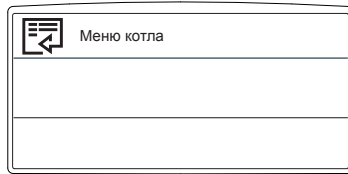

Нажмите кнопку "OK" для входа в подменю параметра. поверните рукоятку для выбора необходимого раздела меню. Поверните рукоятку для выбора значения изменяемого параметра. Нажмите "OK" для сохранения. Нажмите кнопку "ESC" для возврата к основному виду дисплея.

Можно получить доступ к различным параметрам, для изменения используйте кнопки ОК и поворотную рукоятку (см. рис. ниже).

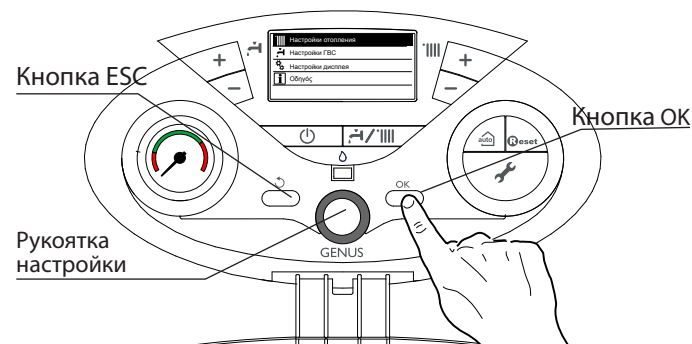

Настройки языка

Для установки нужного языка отображения информации, в меню пользователя выполните следующие шаги:

- нажмите кнопку "OK", на дисплее появится **Меню котла**
- нажмите кнопку "OK" для доступа в **Меню котла**
- поверните рукоятку для выбора **"Настройки дисплея"**
- нажмите "OK" для входа в подменю.
- нажмите кнопку "OK" для доступа в подменю **"Язык"**
- нажмите кнопку "OK" для доступа в подменю **"Русский"** на дисплее отобразится **"Выберите язык Русский"**
- нажмите кнопку "ESC" для возврата для выхода из меню.

Настройки времени и даты

Для установки времени и даты в меню пользователя выполните следующие шаги:

- нажмите кнопку "OK", на дисплее появится **Меню котла**
- нажмите кнопку "OK" для доступа в **Меню котла**
- поверните рукоятку для выбора **"Настройки дисплея"**
- нажмите "OK" для входа в подменю **Настройки дисплея**
- нажмите кнопку "OK" для доступа в подменю **"Время и дата"**
- нажмите кнопку "OK" для доступа в подменю
- нажмите кнопку "OK" для настройки дня(цифра мигает)
- поворотом рукоятки выставьте нужный день
- нажмите кнопку "OK" для подтверждения
- поверните рукоятку для настройки месяца
- нажмите "OK"(цифра мигает)
- поворотом рукоятки выставите нужный месяц
- нажмите кнопку "OK" для подтверждения
- поворотом рукоятки выберите нужный год
- нажмите "OK" для выбора года(цифра мигает)
- нажмите кнопку "OK" для подтверждения
- поверните рукоятку для настройки времени
- нажмите кнопку "OK" для настройки часа(цифра мигает)
- поворотом рукоятки настройте нужный час
- нажмите кнопку "OK" для ввода
- поверните рукоятку для настройки минут
- нажмите кнопку "OK" для настройки минут(цифры мигают)
- поверните рукоятку для выбора нужного значения минут
- нажмите кнопку "OK" для подтверждения ввода
- нажмите кнопку "ESC" для возврата для выхода из меню.

Меню пользователя - Меню котла				
	Настройки отопления	Заданная t отопления	T в зоне 1	Регулировка на панели управления кнопкой 12
			T в зоне 2	<i>Активно только с мультизональным модулем</i>
			T в зоне 3	<i>Активно только с мультизональным модулем</i>
	Настройки ГВС	Заданная t ГВС	Функция комфорт	Недоступно
			Временно активна	Поверните рукоятку для выбора нужного значения и нажмите "ок". На дисплее отобразится COMFORT-см. страницу 6.
			Постоянная активация	
	Настройки дисплея	Язык	Поверните рукоятку для выбора нужного языка и нажмите "ок".	
		Время и дата	См. параграф Установка времени - стр.12	
		Основная индикация	Базовое меню (заводская настройка)	Поверните рукоятку для выбора нужного значения и нажмите "OK".
			Расширенное меню	
		Яркость подсветки дисплея	Поверните рукоятку для изменения яркости подсветки и нажмите "OK".а	
		Подсветка	Поверните рукоятку для выбора нужного значения и нажмите "OK"	
Время подсветки экрана	Поверните рукоятку для выбора нужного значения и нажмите "OK"			

Основная индикация на дисплее

-заводские настройки-основные настройки котла

Для выбора отображаемой на дисплее информации, войдите в МЕНЮ ПОЛЬЗОВАТЕЛЯ и выполните следующие шаги:



- нажмите "OK", на дисплее отобразится **Меню котла**
- нажмите "OK" для входа в **Меню котла**
- поверните рукоятку для выбора **"* Настройки дисплея"**
- нажмите "OK" для входа в **"Настройки дисплея"**
- поверните рукоятку для выбора **"Основная индикация"**
- нажмите "OK" для входа в **"Основная индикация"**
- поверните рукоятку для выбора **"Расширенное меню"**
- нажмите "OK" для сохранения настроек
- нажмите "ESC" для выхода из меню.

Функция AUTO (автоматический режим)

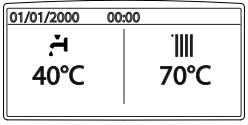

Температура воды в отопительных приборах контура отопления обычно поддерживается на максимально высоком уровне (от 70 до 80°C), что дает возможность эффективно обогревать помещение в наиболее холодные дни зимы. Для менее холодных дней (которых зимой и осенью насчитывается достаточно много) эта температура становится слишком высокой. Это приводит к чрезмерно высокой температуре воздуха в помещении даже тогда, когда термостат отключен, способствуя излишней потере тепла и создавая дискомфорт.

В данной модели котла реализована функция автоматического режима работы (функция AUTO). Данная функция активируется простым нажатием кнопки AUTO и позволяет поддерживать в помещении заданный уровень комфорта и достигать его настолько быстро, насколько это возможно, и с максимальной эффективностью. Наиболее приемлемый режим работы выбирается, исходя из типа системы отопления, условий окружающей среды и сигналов от внешних устройств, подключенных к котлу.

Заводские настройки	Расширенное меню
	
<p>В базовой конфигурации дисплея отображаются:</p> <ul style="list-style-type: none"> - дата и время - установленный режим работы - заданная температура - функция COMFORT - функция AUTO 	<p>После настроек дисплея отображается больше параметров:</p> <ul style="list-style-type: none"> - дата и время - установленный режим работы - заданная температура - функция COMFORT - функция AUTO - давление в системе отопления - вспомогательный текст(подсказки) - наличие пламени и модуляция горелки - температура датчика солнечного коллектора

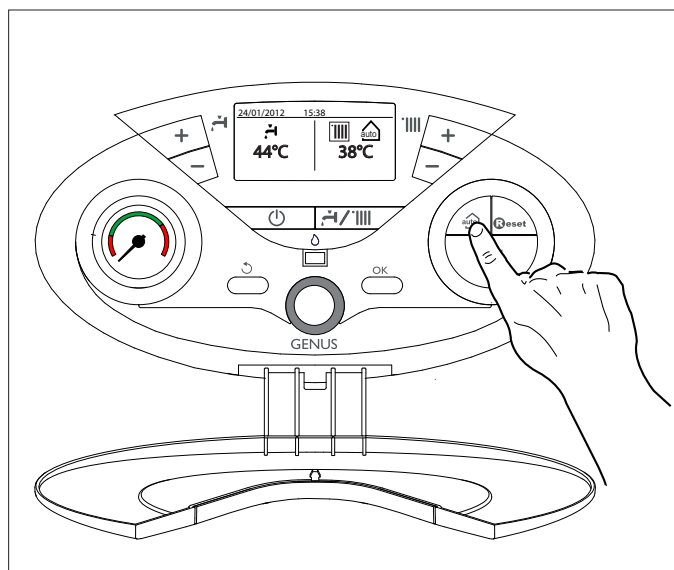

Утилизация и повторная переработка.

Наше оборудование разработано и изготовлено из материалов и компонентов, подлежащих повторной переработке.

Котел и его аксессуары должны быть надлежащим образом утилизированы отдельно, по отдельным категориям, где это возможно.

Упаковка, используемая для перевозки котла должна быть утилизирована монтажником или продавцом.

ВНИМАНИЕ !!

Переработка и утилизация котла и аксессуаров должна быть выполнена в соответствии с требованиями норм и правил действующих в отношении данного оборудования.

Переход на другой тип газа

Котел может функционировать либо на сжиженном, либо на природном газе (метане). Операции по переходу на другой тип газа должен выполнять квалифицированный специалист сервисного центра.

Техническое обслуживание

Техническое обслуживание котла должен выполнять квалифицированный специалист не реже одного раза в год.

Регулярное техническое обслуживание способствует снижению затрат на эксплуатацию котла.

Серийный номер

0000000	23	15079	0000848
Модель	год выпуска	дата выпуска (порядковый день в году)	порядковый номер



ITALIAN DESIGN

ООО «Аристон Термо Русь»

Российская Федерация,
188676, Ленинградская обл.,
Всеволожский район, г. Всеволожск,
Производственная зона города Всеволожска,
ул. Индустриальная д.№9 лит. А
Тел. + 7 (812) 332 81 02
Горячая линия +7 (495) 777 33 00
e-mail: service.ru@aristonthermo.com

ariston.com/ru

420010608300